

0. buk



4. dub světlý



8. wenge



1. bronzová



5. ořech



9. bílá



2. calvados



6. javor



3. arktická stříbrná



7. krémová

Poznámka:
položku x
v objednacím čísle
nahraďte číslem
požadovaného
dekoru

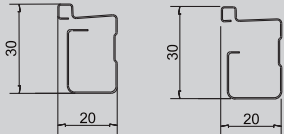

Svislá lišta (2750 mm)
4 mm 10mm
obj. 06104x 06110x

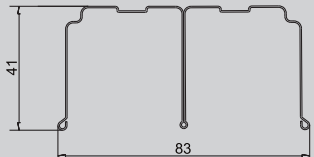

Horní kolejnice (5000 mm)
obj. 01000x

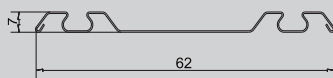

Spodní kolejnice (5000 mm)
obj. 02000x

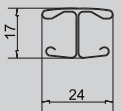

Dělicí lišta
(2750 mm)
obj. 07010x



Krycí lišta
(2750 mm)
obj. 07100x

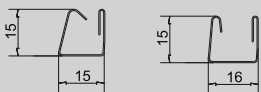

Vodorovná lišta (2400 mm)
4 mm 10mm
obj. 04004x obj. 04010x

Distanční lišta (2750 mm)
vodorovná obj. 075010
svislá obj. 075011

Nárazníkový pásek samolepicí
obj. 16320

Polohovač transparentní
obj. 160507

Protiprachový kartáček
obj. 16344

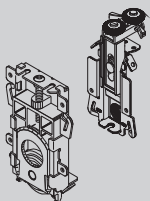

Sada koleček
2x dolní kolečko
2x horní kolečkové vedení
obj. 11520

Výpočty

výška 1. křídla dveří	$H_D = H - 50 \text{ mm}$
šířka 1. křídla dveří	$S_D = (S + 20 \text{ mm} \times (n-1)) : n$
výška výplně	$H_p = H_D$
šířka výplně	$S_p = S_D - 3 \text{ mm}$
délka vodorovné lišty	$L = S_p - 35 \text{ mm}$
délka svislé lišty	$H_p + 3 \text{ mm}$
počet dveří	n
světla výška otvoru	H
světla šířka otvoru	S

Pro upravení drážek na míru: Použijte lis 080000 na vodorovné lišty. Použijte lis 080001 na svislé lišty.

Při kombinované výplni sklo/lamino použijte distanční lištu 075010 pro vodorovné a 075011 pro svislé profily.

Umístění horní kolejnice

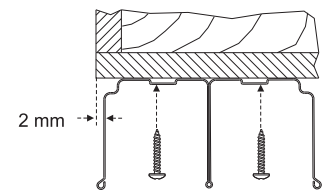

Umístění dolní kolejnice

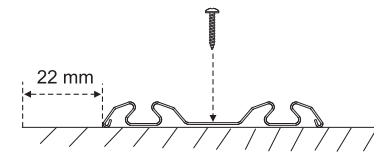

Průřez instalovanými dveřmi

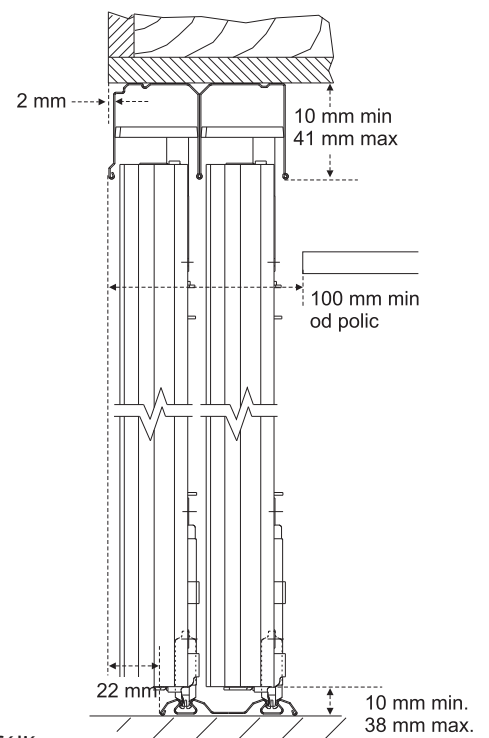

Poznámka: Používejte skla/zrcadla s bezpečnostní fólií