

Miskový závěs s klipovou rychlomontáží

- ▶ Sensys závěs pro dveře s hliníkovým rámem, tloušťka dveří do 32 mm
- ▶ Úhel otevření 95°

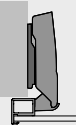
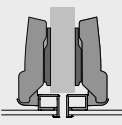
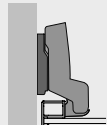

- ▶ Kvalita v souladu s EN 15570, úroveň 2
- ▶ Pro hliníkový profil šířky do 23,5 mm
- ▶ Pro tloušťku dveří do 32 mm
- ▶ Integrované seřízení naložení +2 mm, -2 mm
- ▶ Integrované seřízení hloubky +3 mm, -2 mm
- ▶ Seřízení výšky montážní podložkou
- ▶ Ocel a zinkový odlitek, barva černý obsidián
- ▶ Včetně 2 upevňovacích šroubů

	naložený (Báze B 12,5 mm)	polonaložený (Báze B 3 mm)	vložený (Báze B -4 mm)
			

S integrovaným tlumením, se zavírací pružinou (Sensys 8631i Alu)

		naložený	polonaložený	vložený
Montáž misky	Vrtání \varnothing x T mm	200 ks	200 ks	200 ks
k přišroubování	-	9 091 224	9 091 225	9 091 226

Bez tlumení, bez zavírací pružiny, pro dveře bez úchytky (Sensys 8661 Alu)

		naložený	polonaložený	vložený
Montáž misky	Vrtání \varnothing x T mm	200 ks	200 ks	200 ks
k přišroubování	-	9 091 230	9 091 231	9 091 232

Miskový závěs s klipovou rychlomontáží

► Sensys závěs pro dveře s hliníkovým rámem, tloušťka dveří do 32 mm

Minimální mezera na každé dveři

Tloušťka dveří mm	Šířka profilu mm						
	17	18	19	20	21	22	23
19	0,3	0,3	0,3	0,3	0,3	0,3	0,3
20	0,5	0,5	0,4	0,4	0,4	0,4	0,4
21	0,6	0,6	0,6	0,6	0,6	0,5	0,5
22	0,7	0,7	0,7	0,7	0,7	0,7	0,7
23	0,9	0,9	0,9	0,9	0,9	0,8	0,8
24	1,1	1,1	1,1	1,1	1,0	1,0	1,0
25	1,3	1,3	1,3	1,3	1,2	1,2	1,2
26	1,6	1,5	1,5	1,5	1,4	1,4	1,4
27	2,0	1,8	1,7	1,7	1,7	1,7	1,6
28	3,0	2,3	2,0	2,0	1,9	1,9	1,9
29	3,9	3,3	2,7	2,3	2,2	2,2	2,1
30	4,9	4,2	3,6	3,0	2,5	2,5	2,4
31	5,9	5,2	4,5	3,9	3,4	2,9	2,8
32	6,8	6,1	5,4	4,8	4,3	3,7	3,3

Pozor:

Tabulkové hodnoty se vztahují na dveře s poloměrem zaoblění hran 1 mm.

U dveří s jinými poloměry se minimální mezera mění takto:

Poloměr 0 mm:

Tabulková hodnota + 0,4 mm

Přesah a vestavná hloubka závěsu

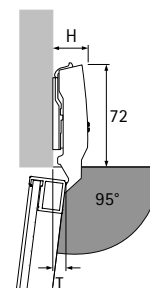

Výška závěsu H a přesah dveří T při distanci D = 0 mm šířce profilu = 20 mm

Typ naložení	H mm	T mm
naložený	24,0	12,7
polonaložený	28,3	22,2
vložený	35,3	29,2

naložený

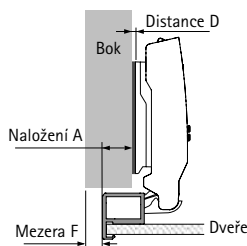

Distance D =
= šířka profilu - 3 mm - naložení A

Naložení mm	Šířka profilu mm						
	17	18	19	20	21	22	23
Distance D mm							
10	4,0	5,0	6,0	7,0	8,0	9,0	10,0
11	3,0	4,0	5,0	6,0	7,0	8,0	9,0
12	2,0	3,0	4,0	5,0	6,0	7,0	8,0
13	1,0	2,0	3,0	4,0	5,0	6,0	7,0
14	0,0	1,0	2,0	3,0	4,0	5,0	6,0
15		0,0	1,0	2,0	3,0	4,0	5,0
16			0,0	1,0	2,0	3,0	4,0
17				0,0	1,0	2,0	3,0
18					0,0	1,0	2,0
19						0,0	1,0
20							0,0

polonaložený

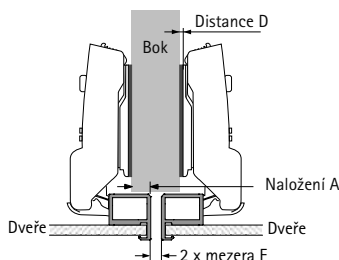

Distance D =
= šířka profilu - 12,5 mm - naložení A

Naložení mm	Šířka profilu mm						
	17	18	19	20	21	22	23
Distance D mm							
0,5	4,0	5,0	6,0	7,0	8,0	9,0	10,0
1,5	3,0	4,0	5,0	6,0	7,0	8,0	9,0
2,5	2,0	3,0	4,0	5,0	6,0	7,0	8,0
3,5	1,0	2,0	3,0	4,0	5,0	6,0	7,0
4,5	0,0	1,0	2,0	3,0	4,0	5,0	6,0
5,5		0,0	1,0	2,0	3,0	4,0	5,0
6,5			0,0	1,0	2,0	3,0	4,0
7,5				0,0	1,0	2,0	3,0
8,5					0,0	1,0	2,0
9,5						0,0	1,0
10,5							0,0

vložený

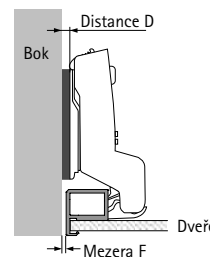

Distance D =
= šířka profilu - 19,5 mm + mezera F

Tloušťka dveří mm	Šířka profilu mm						
	17	18	19	20	21	22	23
Distance D mm							
19			0,8	1,8	2,8	3,8	
20			0,9	1,9	2,9	3,9	
21		0,1	1,1	2,1	3,0	4,0	
22		0,2	1,2	2,2	3,2	4,2	
23		0,4	1,4	2,4	3,3	4,3	
24		0,6	1,6	2,5	3,5	4,5	
25		0,8	1,8	2,7	3,7	4,7	
26	0,0	1,0	2,0	2,9	3,9	4,9	
27		0,3	1,2	2,2	3,2	4,2	5,1
28	0,5	0,8	1,5	2,5	3,4	4,4	5,4
29	1,4	1,8	2,2	2,8	3,7	4,7	5,6
30	2,4	2,7	3,1	3,5	4,0	5,0	5,9
31	3,4	3,7	4,0	4,4	4,9	5,4	6,3
32	4,3	4,6	4,9	5,3	5,8	6,2	6,8

Upozornění

- Montážní podložky 90 - 101
- Příslušenství 102 - 107
- Technické informace 129 - 132

Miskový závěs s klipovou rychlomontáží

► Sensys závěs pro dveře s hliníkovým rámem, tloušťka dveří do 32 mm

Geometrie profilu

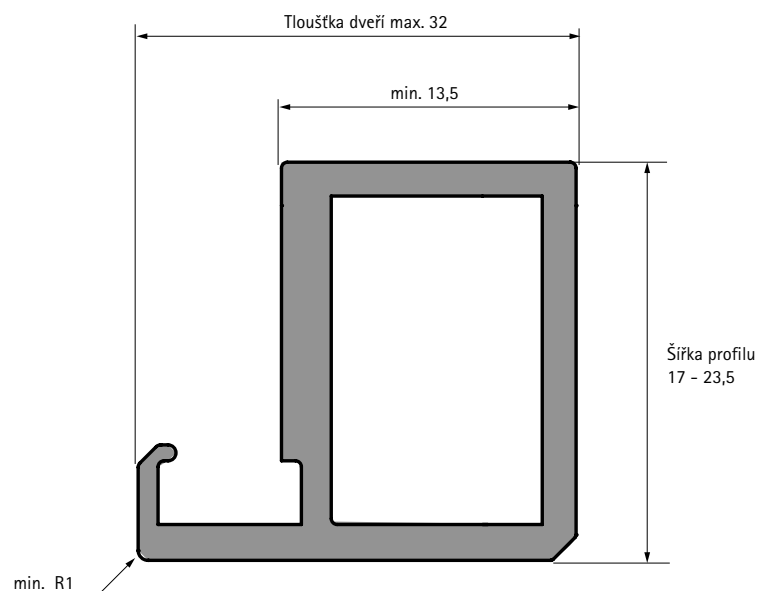

Frézování

