



Závěs, 100°

Webcode
DQE3XA



- **MODUL** se zavírací mechanikou (pružina)
- Montáž nasunutím na podložku
- Celokovový závěs
- Úhel otevření 100°
- Nastavení čela ve třech směrech

Využití

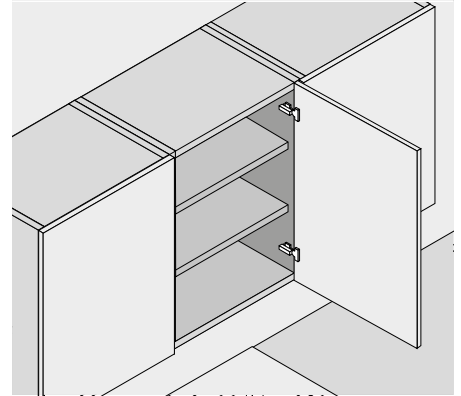

Informace k objednávce

Naložená dvířka

Miska	Závěs	Pružina	Barva	Šrouby	Č. artiklu
<input type="checkbox"/>	<input checked="" type="checkbox"/>	<input checked="" type="checkbox"/>	NI	<input type="checkbox"/>	91M2550
● S pružinou			NI	Poniklovaný	

Miska	Závěs	Pružina	Barva	Zalisování	Č. artiklu
<input type="checkbox"/>	<input checked="" type="checkbox"/>	<input checked="" type="checkbox"/>	NI	<input type="checkbox"/>	91M2580

P Příslušenství

Potisk ražení	Logo	Barva	Krytka ramínka	Č. artiklu
Nepotištěná	–	NI	<input type="checkbox"/>	90M2503
Ražená	Blum	NI	<input type="checkbox"/>	90M2503.BP

Polonaložená dvířka

Miska	Závěs	Pružina	Barva	Šrouby	Č. artiklu
<input type="checkbox"/>	<input checked="" type="checkbox"/>	<input checked="" type="checkbox"/>	NI	<input type="checkbox"/>	91M2650
● S pružinou			NI	Poniklovaný	

Miska	Závěs	Pružina	Barva	Zalisování	Č. artiklu
<input type="checkbox"/>	<input checked="" type="checkbox"/>	<input checked="" type="checkbox"/>	NI	<input type="checkbox"/>	91M2680

P Příslušenství

Potisk ražení	Logo	Barva	Krytka ramínka	Č. artiklu
Nepotištěná	–	NI	<input type="checkbox"/>	90M2603
Ražená	Blum	NI	<input type="checkbox"/>	90M2603.BP

Vložená dvířka

Miska	Závěs	Pružina	Barva	Šrouby	Č. artiklu
<input type="checkbox"/>	<input checked="" type="checkbox"/>	<input checked="" type="checkbox"/>	NI	<input type="checkbox"/>	91M2750
● S pružinou			NI	Poniklovaný	

Miska	Závěs	Pružina	Barva	Zalisování	Č. artiklu
<input type="checkbox"/>	<input checked="" type="checkbox"/>	<input checked="" type="checkbox"/>	NI	<input type="checkbox"/>	91M2780

P Příslušenství

Potisk ražení	Logo	Barva	Krytka ramínka	Č. artiklu
Nepotištěná	–	NI	<input type="checkbox"/>	90M2603
Ražená	Blum	NI	<input type="checkbox"/>	90M2603.BP

P Příslušenství – všeobecné

Ø (mm)	Délka (mm)	Č. artiklu
3,5	15	609.1500
3,5	17	609.1700

Materiál	Barva	Č. artiklu
Plast	Oranžová	MZM.0040

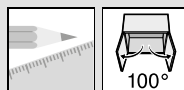

Závěs, 100°

Webcode
DQE3XA

Plánování

Rozměry závěsu a výpočet mezery při nastavení ze závodu (montážní podložka = 0 mm)

Přesah dvířek při plném otevření

Naložená dvířka

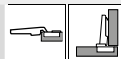

Polonaložená dvířka

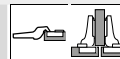

Vložená dvířka

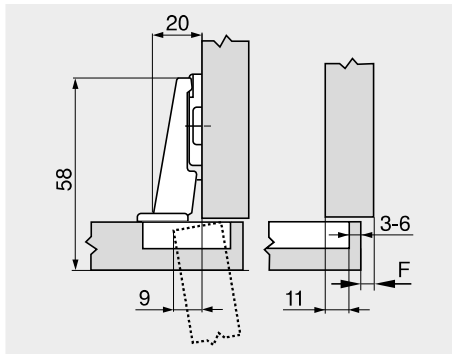
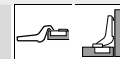

F Mezera

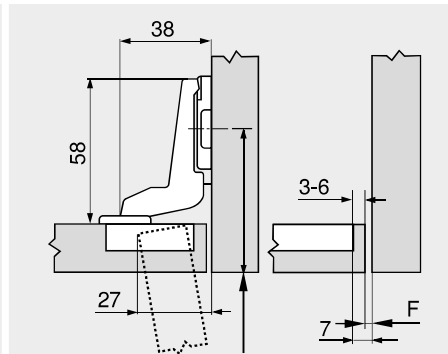
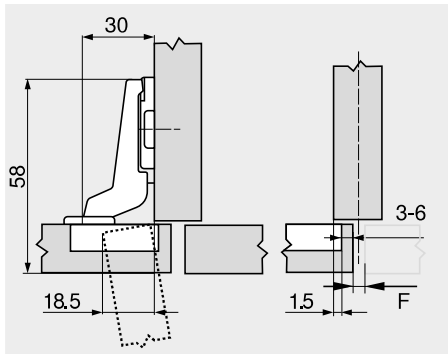

Pozici pro našroubování podložky odsadte o sílu dveří

Odstup misky TB

MD	Přesah čela FA (mm)																
	5	6	7	8	9	10	11	12	13	14	15	16	17				
0														3	4	5	6
3														3	4	5	6
9	3	4	5	6													
-																	

MD Zvýšení montážních podložek (mm)

MD	Přesah čela FA (mm)																
	-4.5	-3.5	-2.5	-1.5	-0.5	0.5	1.5	2.5	3.5	4.5	5.5	6.5	7.5				
0														3	4	5	6
3														3	4	5	6
9	3	4	5	6													
-																	

MD Zvýšení montážních podložek (mm)

MD	Přesah čela FA (mm)						
	-7	-6	-5	-4	-3	-2	-1
0							
3							
9							
-							

MD Zvýšení montážních podložek (mm)

Minimální hodnoty mezery F pro čela, která mají rádius (R = 1 mm) při nastavení ze závodu

Odstup misky TB (mm)	Síla čela FD (mm)											
	16	18	19	20	21	22	24	26	28	30	31	32
3	0.3	0.5	0.7	1.0	1.3	1.6	3.3	Δ	Δ	Δ	Δ	Δ
4	0.3	0.5	0.7	1.0	1.2	1.6	3.2	Δ	Δ	Δ	Δ	Δ
5	0.3	0.5	0.7	0.9	1.2	1.5	2.6	Δ	Δ	Δ	Δ	Δ
6	0.3	0.5	0.7	0.9	1.1	1.4	2.4	Δ	Δ	Δ	Δ	Δ
Navíc u seřízení do stran +2 mm												
	+0.1	+0.3	+0.3	+0.4	+0.4	+0.5	+0.4					

Δ Doporučujeme montáž na zkoušku

Seřízení a nastavení

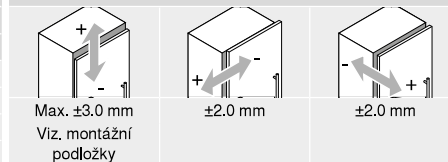

Montáž našroubováním

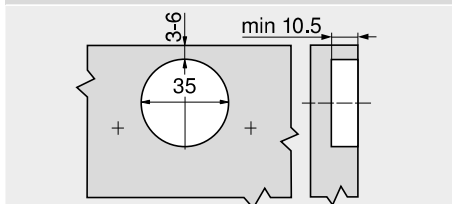

Montáž nalisováním

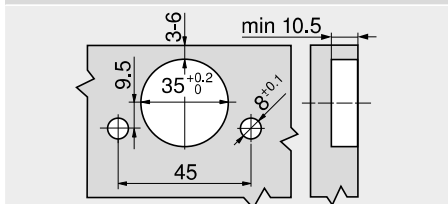

Rozměry misky

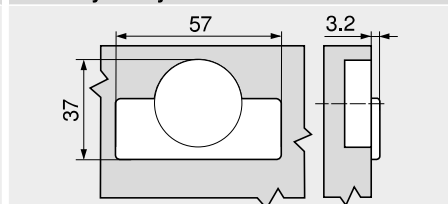

Odkaz na stránku

Přehled – MODUL – závěsy	203
Montážní podložky	210
Příslušenství – krytka ramínka	213
Příslušenství – všeobecné	214
Přehled – pomůcky pro zpracování	595
Další technické informace	686

Montáž, demontáž a seřízení	
Short-URL	www.blum.com/a240



►► **Montážní podložky**

Označení	Mate-riál	Seřízení a nastavení	Výška						
Křížová montážní podložka	37/32 Zinek	Šroubem (dvoudílná)	±2 mm	210					
Křížová montážní podložka	37/32 Ocel	Podélným otvorem	±2 mm			211			
Křížová montážní podložka	37/32 Ocel	Podélným otvorem	±3 mm	211			211		
Křížová montážní podložka pro montáž proti sobě	37/32 Ocel	Podélným otvorem	±3 mm				211		
Křížová podložka pro konstrukce se slepým úhlem	14/32 Zinek	Podélným otvorem	±2 mm				212		
Křížová montážní podložka pro dvířka u vestavných ledniček	37/32 Ocel	Podélným otvorem	±2 mm			212			

Piktogramy

	Artikl pouze na dotázání		Montáž technikou INSERTA
	Příslušenství		Montáž EXPANDO
	Všeobecné informace		Montáž s eurošrouby
	Křížová montážní podložka		Montáž nalisováním – zpracování pouze s maticí
	Montáž s vrtvy do dřevotřísky		Montáž nalisováním

Křížová montážní podložka

37/32

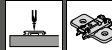

- Montáž s vrtvy Ø 3.5 nebo Ø 4 mm
- S výškovým nastavením ±2 mm
- Doporučená délka vrtů 17 mm
- Materiál: zinek

Plánování

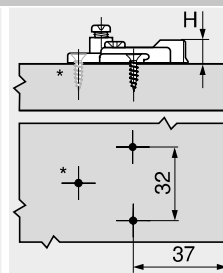
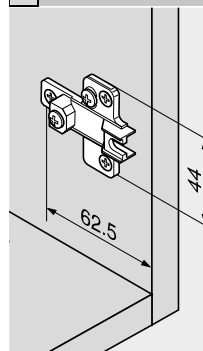

H Výška
 * Přídavný vrt u závěsů s úhlem otevření 170°

Informace k objednávce

Zvýšení (mm)	Výška (mm)	Barva	Č. artiklu
0	9,2	NI	195H7100
3	12,2	NI	195H7130
9	18,2	NI	195H7190
NI	Poniklovaný		

Křížová montážní podložka

37/32

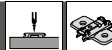

- Montáž s vrtvy Ø 3.5 nebo Ø 4 mm
- S výškovým nastavením ±3 mm
- Doporučená délka vrtů 17 mm
- Materiál: ocel

Plánování

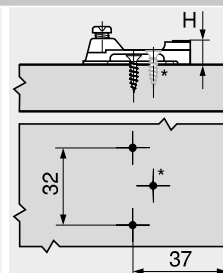
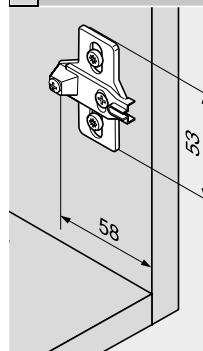

H Výška
 * Přídavný vrt u závěsů s úhlem otevření 170°

Informace k objednávce

Zvýšení (mm)	Výška (mm)	Barva	Č. artiklu
0	8,3	NI	193L6100
3	11,3	NI	193L6130
NI	Poniklovaný		



Křížová montážní podložka

37/32

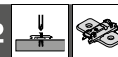

Informace k objednávce

Zvýšení (mm)	Výška (mm)	Barva	Č. artiklu
0	8,3	NI	194E6100.ED
3	11,3	NI	194E6130.ED

NI Poniklovaný

- Montáž s předmontovanými speciálními šrouby s rozpěrnými hmoždinkami (EXPANDO)
- S výškovým nastavením ± 2 mm
- Materiál: ocel

Plánování

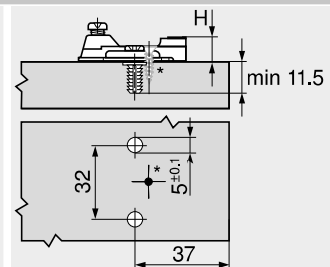
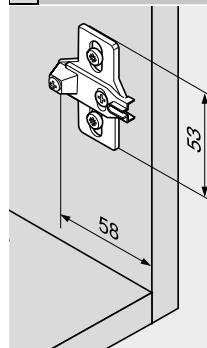

H Výška
* Přídavný vrut u závěsů s úhlem otevření 170°

Křížová montážní podložka

37/32

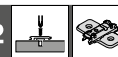

Informace k objednávce

Zvýšení (mm)	Výška (mm)	Barva	Č. artiklu
0	8,3	NI	193L8100
3	11,3	NI	193L8130

NI Poniklovaný

- Montáž s předmontovanými eurošrouby $\varnothing 6$ mm
- S výškovým nastavením ± 3 mm
- Materiál: ocel

Plánování

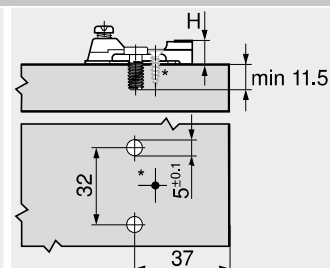
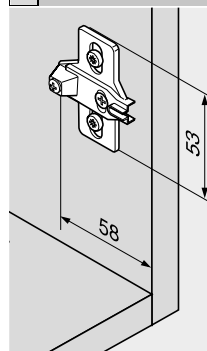

H Výška
* Přídavný vrut u závěsů s úhlem otevření 170°

Křížová montážní podložka pro montáž proti sobě

37/32

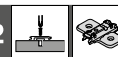

Informace k objednávce

Zvýšení (mm)	Výška (mm)	Barva	Č. artiklu
0	8,3	NI	193L8100.21

NI Poniklovaný

- Montáž s předmontovanými eurošrouby $\varnothing 6$ mm
- S výškovým nastavením ± 3 mm
- Pro montáž proti sobě
- Materiál: ocel

Plánování

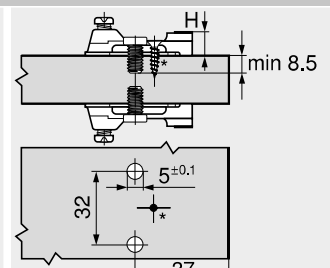
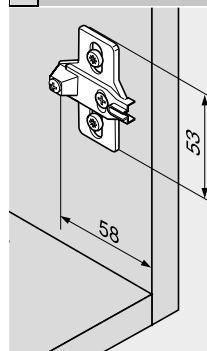

H Výška
* Přídavný vrut je nutný

Křížová podložka pro konstrukce se slepým úhlem

14/32

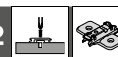

Informace k objednávce

Zvýšení (mm)	Výška (mm)	Barva	Č. artiklu
3	12,2	NI	199.8130

NI Poniklovaný

- Montáž s předmontovanými eurošrouby $\varnothing 6$ mm
- S výškovým nastavením ± 2 mm
- Pro konstrukce se slepým úhlem
- Materiál: zinek

Plánování

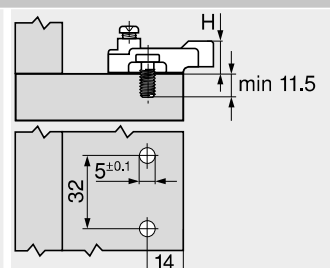
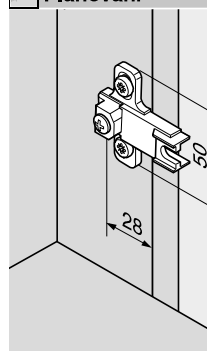

H Výška



Křížová montážní podložka pro dvířka u vestavných ledniček

37/32

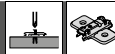

- Montáž s předmontovanými speciálními šrouby s rozpěrnými hmoždinkami (EXPANDO)
- S výškovým nastavením ± 2 mm
- Závěs pro dvířka u vestavných ledniček
- Materiál: ocel

Informace k objednávce





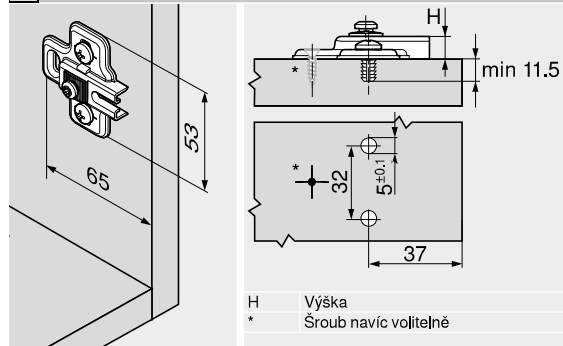

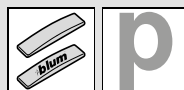
Zvýšení (mm)	Výška (mm)	Barva	Č. artiklu
0	10,3	NI	194K6100E
NI	Poniklovaný		

Plánování





Krytka ramínka

Vyžití závěsů	Rovné ramínko		Lomené ramínko		
			Vysoko lomené ramínko		
Závěs, 100°					
	Materiál	Ocel	Ocel	Ocel	Ocel
	Barva	NI	NI	NI	NI
	Potisk ražení	Nepotíštěná	Ražená	Nepotíštěná	Ražená
	Logo	–	Blum	–	Blum
Č. artiklu	90M2503	90M2503.BP	90M2603	90M2603.BP	
Závěs pro slepý úhel, vložený					
	Materiál	Ocel	Ocel		
	Barva	NI	NI		
	Potisk ražení	Nepotíštěná	Ražená		
	Logo	–	Blum		
Č. artiklu	90M2503	90M2503.BP			

Krytky: od 1000 ks s individuálním potiskem
 NI Poniklovaný